

Lattialistat, kynnykset ja hobbyprofiilit.

Luo kauniita siirtymiä huoneiden
ja materiaalin välille.

habo[®]

Vaalimme arjen yksityiskohtia. Pienillä asioilla on suuri merkitys ja ne saavat usein vähemmän huomiota kuin ansaitsevat.

Onko lattioiden välissä rakoja? Tasoeroja parketin ja laminaatin välillä? Suojaamattomat portaiden reunat? Oikeilla lattialistoilla luot kauniita siirtymiä eri materiaaleista valmistettujen lattioiden välille riippumatta siitä, ovatko ne samalla tasolla vai eri korkeuksilla. Lattialistat ja hobbyprofiilit ovat erinomaisia esimerkkejä yksityiskohdista, joilla on suuri merkitys kokonaisuuden kannalta.



SAUMALISTA A25



ERITASOLISTA A78



KULMALISTA SA26



ASKELKULMALISTA A41

- 8 Saumalista
- 11 Eritasolista
- 12 Kulmalista
- 14 Askelkulmalista
- 15 Ovikynnys
- 16 Hobbyprofiilit

Valitse listoja, joista tulee hienoja arkisia yksityiskohtia sisäympäristöösi.

Lattialistat, jotka ovat oikeilla paikoilla ja peittävät saumat ja raot, tuovat kotiin rauhallisuuden ja järjestyksen tunnetta. Lattialistamme ovat erimuotoisia, ja niillä on erilaisia ominaisuuksia, joten voit löytää juuri tarpeisiisi sopivan tyylin ja toiminnon.



Saumalistat

Saumalistat peittävät samalla tasolla olevien eri lattiamateriaalien väliset raot. Niitä on saatavana eri malleina, eri pintakäsittelyillä ja erilaisilla kiinnikkeillä. Jotkin saumalistat sopivat myös paikkoihin, joissa on pieniä tasoeroja.



A03

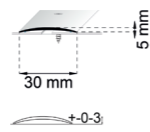

Sopii 0–3 mm:n tasoerolle

1000 x 30 x 5 mm
Kiinnitetään tulpilla ja ruuveilla (sisältyvät toimitukseen).

Tuotenro: Materiaali:
30416 Rst
30418 Hiekka

2000 x 30 x 5 mm
Kiinnitetään tulpilla ja ruuveilla (sisältyvät toimitukseen).

Tuotenro: Materiaali:
30417 Rst
30419 Hiekka

SA03

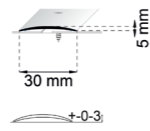

Sopii 0–3 mm:n tasoerolle

1000 x 30 x 5 mm
Tarrakiinnitteinen (sisältyy toimitukseen).

Tuotenro: Materiaali:
30408 Rst
14643 Hopea
30410 Mattamusta
30412 Hiekka
18964 Tammi

2000 x 30 x 5 mm
Tarrakiinnitteinen (sisältyy toimitukseen).

Tuotenro: Materiaali:
30409 Rst
14645 Hopea
30411 Mattamusta
30413 Hiekka
18965 Tammi

SA04

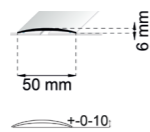

Sopii 0–10 mm:n tasoerolle

1000 x 50 x 5 mm
Tarrakiinnitteinen (sisältyy toimitukseen).

Tuotenro: Materiaali:
30451 Rst

2000 x 50 x 5 mm
Tarrakiinnitteinen (sisältyy toimitukseen).

Tuotenro: Materiaali:
30452 Rst

A13

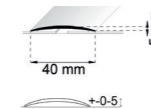

Sopii 0–5 mm:n tasoerolle

1000 x 40 x 5 mm
Kiinnitetään tulpilla ja ruuveilla (sisältyvät toimitukseen).

Tuotenro: Materiaali:
30438 Rst
14675 Hopea
30440 Mattamusta
30442 Messinki
30444 Hiekka
30447 Mattavalkoinen

2000 x 40 x 5 mm
Kiinnitetään tulpilla ja ruuveilla (sisältyvät toimitukseen).

Tuotenro: Materiaali:
30439 Rst
14677 Hopea
30441 Mattamusta
30443 Messinki
30446 Hiekka
30448 Mattavalkoinen

SA13

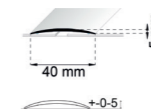

Sopii 0–5 mm:n tasoerolle

1000 x 40 x 5 mm
Tarrakiinnitteinen (sisältyy toimitukseen).

Tuotenro: Materiaali:
30422 Rst
14679 Hopea
30424 Mattamusta
30426 Messinki
30430 Hiekka
14682 Tammi
30432 Mattavalkoinen
17700 Harmaa tammi

2000 x 40 x 5 mm
Tarrakiinnitteinen (sisältyy toimitukseen).

Tuotenro: Materiaali:
30423 Rst
14681 Hopea
30425 Mattamusta
30427 Messinki
30431 Hiekka
14683 Tammi
30433 Mattavalkoinen
17701 Harmaa tammi

A24

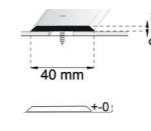

1000 x 40 x 2 mm
Kiinnitetään tulpilla ja ruuveilla (sisältyvät toimitukseen).

Tuotenro: Materiaali:
30483 Rst
30487 Messinki
30489 Hiekka

2000 x 40 x 2 mm
Kiinnitetään tulpilla ja ruuveilla (sisältyvät toimitukseen).

Tuotenro: Materiaali:
30484 Rst
30488 Messinki
30490 Hiekka

SA24

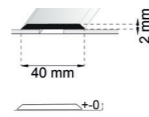

1000 x 40 x 2 mm
Tarrakiinnitteinen
(sisältyy toimitukseen)

Tuotenro: Materiaali:
30473 Rst
30475 Messinki
30479 Hiekka
30491 Grafiitinharmaa

2000 x 40 x 2 mm
Tarrakiinnitteinen
(sisältyy toimitukseen)

Tuotenro: Materiaali:
30474 Rst
30476 Messinki
30480 Hiekka
30492 Grafiitinharmaa

A25

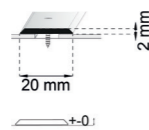

1000 x 20 x 2 mm
Kiinnitetään tulpilla
ja ruuveilla (sisältyvät
toimitukseen).

Tuotenro: Materiaali:
30465 Rst
30467 Messinki
30469 Hiekka

2000 x 20 x 2 mm
Kiinnitetään tulpilla
ja ruuveilla (sisältyvät
toimitukseen).

Tuotenro: Materiaali:
30466 Rst
30468 Messinki
30470 Hiekka

SA25

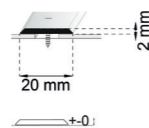

1000 x 20 x 2 mm
Tarrakiinnitteinen
(sisältyy toimitukseen).

Tuotenro: Materiaali:
30455 Rst

2000 x 20 x 2 mm
Tarrakiinnitteinen
(sisältyy toimitukseen).

Tuotenro: Materiaali:
30456 Rst

Eritasolistat

Eritasolistoja käytetään eri korkeuksilla olevien lattioiden välisten liitosten peittämiseen. Niitä on saatavana eri malleina, eri pintakäsittelyillä ja erilaisilla kiinnikkeillä. Eritasolistat sopivat erinomaisesti myös johtojen piilottamiseen.



A78

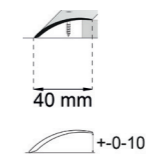

1000 x 40 mm
Kiinnitetään tulpilla
ja ruuveilla (sisältyvät
toimitukseen).

Tuotenro: Materiaali:
30515 Rst
30517 Mattamusta
30519 Messinki
30521 Hiekka
30525 Mattavalkoinen

2000 x 40 mm
Kiinnitetään tulpilla
ja ruuveilla (sisältyvät
toimitukseen).

Tuotenro: Materiaali:
30516 Rst
30518 Mattamusta
30520 Messinki
30522 Hiekka
30526 Mattavalkoinen

Soveltuu
käytettäväksi
tasoerojen
yhteydessä
0–10 mm

SA78

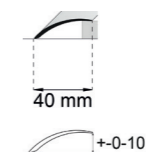

1000 x 40 mm
Tarrakiinnitteinen
(sisältyy toimitukseen).

Tuotenro: Materiaali:
30511 Rst
30495 Mattamusta
30497 Messinki
30499 Hiekka
18970 Tammi
30513 Grafiitinharmaa
30504 Mattavalkoinen
18968 Harmaa tammi

2000 x 40 mm
Tarrakiinnitteinen
(sisältyy toimitukseen).

Tuotenro: Materiaali:
30512 Rst
30496 Mattamusta
30498 Messinki
30500 Hiekka
18971 Tammi
30514 Grafiitinharmaa
30505 Mattavalkoinen
18969 Harmaa tammi

Sopii 0–10 mm:n
tasoerolle

SA79

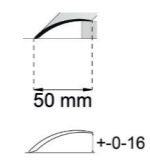

1000 x 50 mm
Tarrakiinnitteinen
(sisältyy toimitukseen).

Tuotenro: Materiaali:
30529 Rst
30531 Hiekka
30533 Tammi
30535 Harmaa tammi

2000 x 50 mm
Tarrakiinnitteinen
(sisältyy toimitukseen).

Tuotenro: Materiaali:
30530 Rst
30532 Hiekka
30534 Tammi
30536 Harmaa tammi

Soveltuu
käytettäväksi
tasoerojen
yhteydessä
0–16 mm

Kulmalistat

Kulmalistoja käytetään yli 6 mm paksuille lattioille. Ne voivat myös korvata sokkelilistat tai peittää lattian ja kynnyksen välisen sauman. Kulmalistoja voidaan käyttää myös suojaamaan seinien alttiita kulmia ja askelmia. Niitä on saatavana eri malleina, eri pintakäsittelyillä ja erilaisilla kiinnikkeillä.



SA14

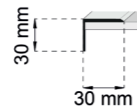

1000 x 30 x 30 mm
Tarrakiinnitteinen
(sisältyy toimitukseen).

Tuotenro: Materiaali:
30577 Rst
30579 Mattamusta

2000 x 30 x 30 mm
Tarrakiinnitteinen
(sisältyy toimitukseen).

Tuotenro: Materiaali:
30578 Rst
30580 Mattamusta

A26

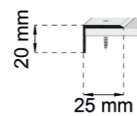
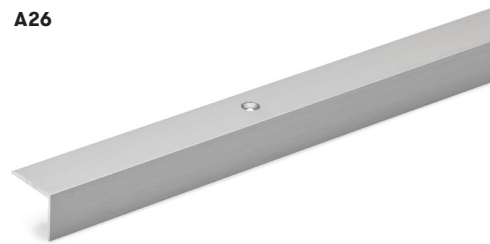

1000 x 25 x 20 mm
Kiinnitetään tulpilla
ja ruuveilla (sisältyvät
toimitukseen).

Tuotenro: Materiaali:
30561 Rst
30563 Mattamusta
30567 Messinki

2000 x 25 x 20 mm
Kiinnitetään tulpilla
ja ruuveilla (sisältyvät
toimitukseen).

Tuotenro: Materiaali:
30562 Rst
30564 Mattamusta
30568 Messinki

SA26

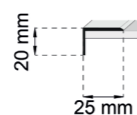
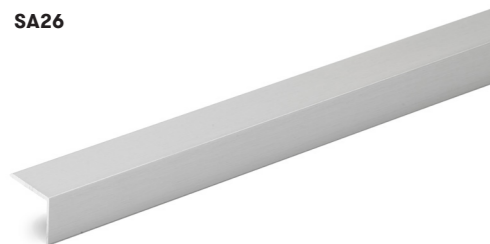

1000 x 25 x 20 mm
Tarrakiinnitteinen
(sisältyy toimitukseen).

Tuotenro: Materiaali:
30553 Rst
30555 Mattamusta
30557 Tammi

2000 x 25 x 20 mm
Tarrakiinnitteinen
(sisältyy toimitukseen).

Tuotenro: Materiaali:
30554 Rst
30556 Mattamusta
30558 Tammi

A27

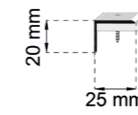

1000 x 25 x 20 mm
Kiinnitetään tulpilla
ja ruuveilla (sisältyvät
toimitukseen).

Tuotenro: Materiaali:
30571 Rst
30573 Mattamusta

2000 x 25 x 20 mm
Kiinnitetään tulpilla
ja ruuveilla (sisältyvät
toimitukseen).

Tuotenro: Materiaali:
30572 Rst
30574 Mattamusta

A29

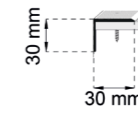

1000 x 30 x 30 mm
Kiinnitetään tulpilla
ja ruuveilla (sisältyvät
toimitukseen).

Tuotenro: Materiaali:
30581 Rst
30583 Mattamusta

2000 x 30 x 30 mm
Kiinnitetään tulpilla
ja ruuveilla (sisältyvät
toimitukseen).

Tuotenro: Materiaali:
30582 Rst
30584 Mattamusta

SA46

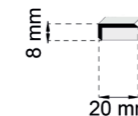

1000 x 20 x 8 mm
Tarrakiinnitteinen
(sisältyy toimitukseen).

Tuotenro: Materiaali:
30539 Rst
30543 Messinki
30541 Tammi

1000 x 20 x 8 mm
Tarrakiinnitteinen
(sisältyy toimitukseen).

Tuotenro: Materiaali:
30540 Rst
30544 Messinki
30542 Tammi

A46

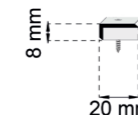

1000 x 20 x 8 mm
Kiinnitetään tulpilla
ja ruuveilla (sisältyvät
toimitukseen).

Tuotenro: Materiaali:
30545 Rst
30547 Messinki

2000 x 20 x 8 mm
Kiinnitetään tulpilla
ja ruuveilla (sisältyvät
toimitukseen).

Tuotenro: Materiaali:
30546 Rst
30548 Messinki

Askelkulmalistat

Askelkulmalistat suojaavat askelmien reunoja ja luovat kodikkaan tunnelman. Uritettu pinta tekee portaista vähemmän liukkaat.



A28

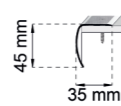

1000 x 35 x 45 mm

Kiinnitetään tulpilla ja ruuveilla (sisältyvät toimitukseen).

Tuotenro: Materiaali:
30599 Rst

2000 x 35 x 45 mm

Kiinnitetään tulpilla ja ruuveilla (sisältyvät toimitukseen).

Tuotenro: Materiaali:
30600 Rst

A41

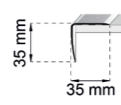

1000 x 35 x 35 mm

Kiinnitetään tulpilla ja ruuveilla (sisältyvät toimitukseen).

Tuotenro: Materiaali:
30597 Rst

2000 x 35 x 35 mm

Kiinnitetään tulpilla ja ruuveilla (sisältyvät toimitukseen).

Tuotenro: Materiaali:
30598 Rst

SA41

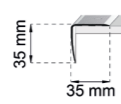

1000 x 35 x 35 mm

Tarrakiinnitteinen (sisältyy toimitukseen).

Tuotenro: Materiaali:
30589 Rst
18034 Hiekka
18032 Mattavalkoinen

2000 x 35 x 35 mm

Tarrakiinnitteinen (sisältyy toimitukseen).

Tuotenro: Materiaali:
30590 Rst
18035 Hiekka
18033 Mattavalkoinen

Lattialistat myymälässä

Kun etsit lattialistoja myymälästä, värikoodimme auttavat löytämään oikean. Pakkaukset ja myymälähyllyt on merkitty selkeästi värimerkinnöillä, mikä helpottaa käyttöä ja minimoi virheostot.

Pakkauksissamme on selkeä merkintä siitä, minkätyyppinen asennus on kyseessä. Valitse perinteinen kiinnitys ruuvilla ja tulpalla tai kiinnitys teipillä.

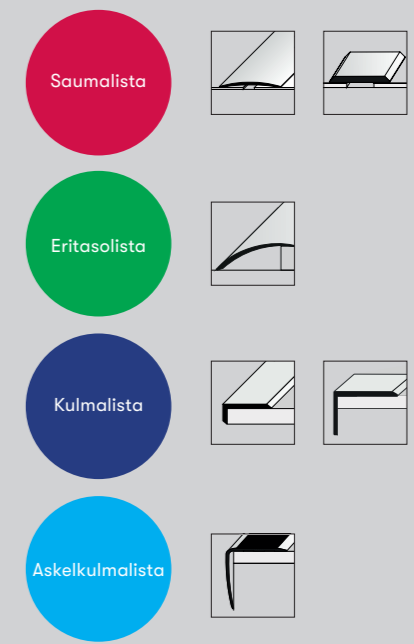

Ovikynnys



1000 x 90 x 9 mm

Tuotenro: Materiaali:
17407 Tammi

2000 x 90 x 9 mm

Tuotenro: Materiaali:
18994 Tammi

1000 x 120 x 9 mm

Tuotenro: Materiaali:
17408 Tammi

2000 x 120 x 9 mm

Tuotenro: Materiaali:
18995 Tammi

Lattalista B00, B01, B03, B04

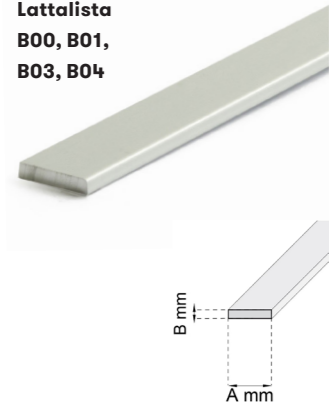

Lattalista 3 mm:n alumiinia.

Tuotenro:	Nimike:	Tyyppi:	Pintakäs.	A mm:	B mm:	Pituus:
14716	Lattalista	B00	Alumiini	15	3	1000 mm
14717	Lattalista	B00	Alumiini	15	3	2000 mm
14718	Lattalista	B01	Alumiini	20	3	1000 mm
14719	Lattalista	B01	Alumiini	20	3	2000 mm
14721	Lattalista	B03	Alumiini	25	3	1000 mm
14722	Lattalista	B03	Alumiini	25	3	2000 mm
14723	Lattalista	B04	Alumiini	40	3	1000 mm
14724	Lattalista	B04	Alumiini	40	3	2000 mm

T-lista B90

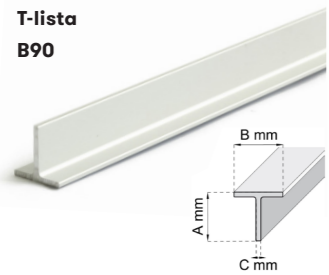

T-lista 2 mm:n alumiinia.

Tuotenro:	Nimike:	Tyyppi:	Pintakäs.	A mm:	B mm:	C mm:	Pituus:
14754	T-lista	B90	Alumiini	20	20	2	1000 mm
14755	T-lista	B90	Alumiini	20	20	2	2000 mm

U-lista B30

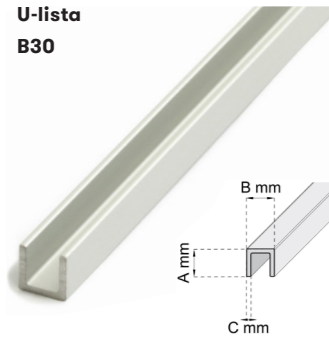

U-lista 1,5 mm:n alumiinia.

Tuotenro:	Nimike:	Tyyppi:	Pintakäs.	A mm:	B mm:	C mm:	Pituus:
14742	U-lista	B30	Alumiini	10	10	1,5	1000 mm
14743	U-lista	B30	Alumiini	10	10	1,5	2000 mm

U-lista B60, B61, B62, B63



U-lista 1,5-2 mm:n alumiinia.

Tuotenro:	Nimike:	Tyyppi:	Pintakäs.	A mm:	B mm:	C mm:	Pituus:
14744	U-lista	B60	Alumiini	10	10	8,6	1000 mm
14745	U-lista	B60	Alumiini	10	10	8,6	2000 mm
14747	U-lista	B61	Alumiini	10	12,9	11,5	1000 mm
14748	U-lista	B61	Alumiini	10	12,9	11,5	2000 mm
14749	U-lista	B62	Alumiini	10	16,1	13,5	1000 mm
14750	U-lista	B62	Alumiini	10	16,1	13,5	2000 mm
14751	U-lista	B63	Alumiini	21	21,1	18,5	1000 mm
14752	U-lista	B63	Alumiini	21	21,1	18,5	2000 mm

Kulmalista B13, B12, B23, B10, B22, B11, B21, B20

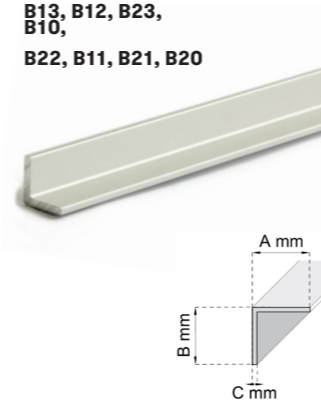

Kulmalista 2 mm:n alumiinia. Huom! Tuotenro: 14729 ja 14730 ovat 1,5 mm:n alumiinia.

Tuotenro:	Nimike:	Tyyppi:	Pintakäs.	A mm:	B mm:	C mm:	Pituus:
14731	Kulmalista	B13	Alumiini	12	12	2	1000 mm
14732	Kulmalista	B13	Alumiini	12	12	2	2000 mm
14729	Kulmalista	B12	Alumiini	15	15	1,5	1000 mm
14730	Kulmalista	B12	Alumiini	15	15	1,5	2000 mm
14740	Kulmalista	B23	Alumiini	20	10	2	1000 mm
14741	Kulmalista	B13	Alumiini	20	10	2	2000 mm
14725	Kulmalista	B10	Alumiini	20	20	2	1000 mm
14726	Kulmalista	B10	Alumiini	20	20	2	2000 mm
14737	Kulmalista	B22	Alumiini	25	20	2	1000 mm
14739	Kulmalista	B22	Alumiini	25	20	2	2000 mm
14727	Kulmalista	B11	Alumiini	25	25	2	1000 mm
14728	Kulmalista	B11	Alumiini	25	25	2	2000 mm
14735	Kulmalista	B21	Alumiini	30	20	2	1000 mm
14736	Kulmalista	B21	Alumiini	30	20	2	2000 mm
14733	Kulmalista	B20	Alumiini	40	20	2	1000 mm
14734	Kulmalista	B20	Alumiini	40	20	2	2000 mm

Putki B40, B41, B42, B43



Putki 1 mm:n alumiinia.

Tuotenro:	Nimike:	Tyyppi:	Pintakäs.	A mm:	B mm:	Pituus:
14756	Putki	B40	Alumiini	5	1	1000 mm
14757	Putki	B40	Alumiini	5	1	2000 mm
14758	Putki	B41	Alumiini	8	1	1000 mm
14759	Putki	B41	Alumiini	8	1	2000 mm
14760	Putki	B42	Alumiini	10	1	1000 mm
14762	Putki	B42	Alumiini	10	1	2000 mm
14763	Putki	B43	Alumiini	12	1	1000 mm
14764	Putki	B43	Alumiini	12	1	2000 mm



ERITASOLISTA A78



SAUMALISTA A25

Me olemme Habo. Yritys, joka on lähtöisin samannimiseltä paikkakunnalta Ruotsista. Vanha takomo, joka on kehittynyt yhdeksi Pohjoismaiden johtavista käytännöllisten helojen ja sisustusyksityiskohtien valmistajista. Yli sadan vuoden kokemuksella jatkamme kehittämistä muotoilua vaalien ja yksityiskohdista huolehtien.

habo.com/fi

habo[®]